

1. Descrição do Produto

A automação de sistemas de energia elétrica é caracterizada pelo uso de equipamentos e dispositivos robustos, confiáveis e que apresentam alta tecnologia com a capacidade de operar em ambientes hostis, onde há presença de níveis significativos de interferência eletromagnética e exposição a temperaturas de operação mais elevadas. Esta é a realidade de aplicações em usinas hidrelétricas (UHEs), subestações de energia elétrica, parques eólicos, entre outras.

Neste contexto, a Série Hadron Xtorm se apresenta como uma inovadora Unidade Terminal Remota (UTR), perfeita para aplicações em geração, transmissão e distribuição de energia elétrica. A Série possui um conjunto ideal de recursos com alto desempenho e facilidades para as diversas etapas no ciclo de vida de uma aplicação, visando redução de custos de engenharia, instalação e comissionamento e a minimização de tempos de indisponibilidade, e manutenção do sistema quando em operação. Com interfaces intuitivas e amigáveis, diagnósticos precisos e inteligentes, um design moderno e robusto, além de diversas características inovadoras, a Hadron Xtorm supera os requisitos de aplicações deste mercado.

A Série possui uma arquitetura inteligente e versátil, oferecendo modularidade em pontos de entrada e saída (E/S), opções em redundância, troca a quente de módulos, protocolos de comunicação de alta velocidade, como IEC 61850 e DNP3, implementação de lógica em conformidade com a norma IEC 61131-3 e sincronismo de tempo.

Os módulos HX8305 e HX8325 fornecem até 60 W de potência para a alimentação dos demais módulos da série Hadron Xtorm através dos bastidores da Série. Os módulos possuem entrada isolada de 24 Vdc (HX8305) ou 125 Vdc (HX8325), com um fusível de proteção interno acessível pelo painel frontal do módulo. Devido à sua fonte de alimentação interna chaveada de alta eficiência, os módulos apresentam alta potência de saída, baixo ruído e imunidade a interferências eletromagnéticas (EMC/EMI). Além disto, os módulos possuem a característica de expansão de barramento, onde através de duas portas SFP localizadas na parte frontal do módulo é possível interligar o bastidor principal com bastidores de pontos de entradas e saídas remotas.



Suas principais características são:

- Fonte de alimentação chaveada
- Capacidade de operação em redundância
- Potência de saída 60 W
- Tensão de entrada de 24 Vdc (HX8305) ou 125 Vdc (HX8325)
- Proteção via fusível interno
- Proteção contra inversão de polaridade
- Proteção contra surtos de tensão
- Função de expansão de barramento integrada através de portas SFP
- Design sem ventilador (sem partes móveis no interior)
- Diagnósticos do módulo através de visor gráfico e LEDs
- Indicação de funcionamento através de relé de contato seco NA

2. Dados para Compra

2.1. Itens Integrantes

O pacote de produto contém os seguintes itens:

- Módulo HX8305 ou HX8325
- Conector 06 terminais HX9401

2.2. Código do Produto

O seguinte código deve ser usado para compra do produto:

Código	Descrição
HX8305	Fonte de Alimentação Redundante 60 W 24 Vdc c/ SFP
HX8325	Fonte de Alimentação Redundante 60 W 125 Vdc c/ SFP

Tabela 1: Código do Produto

3. Produtos Relacionados

Os seguintes produtos devem ser adquiridos separadamente quando necessário:

Código	Descrição
NX9500	Transceptor de fibra multimodo SFP Gigabit (550m)
NX9501	Transceptor de fibra monomodo SFP Gigabit (10Km)
HX9401	Conector 06 terminais

Tabela 2: Produtos Relacionados

4. Características Inovadoras

A Série Hadron Xtorm traz aos usuários diversas inovações na utilização, supervisão e manutenção do sistema. Estas características foram desenvolvidas focando um novo conceito em automação de usinas hidroelétricas e subestações. A lista abaixo mostra algumas destas características que o usuário encontrará na Série Hadron Xtorm:



One Touch Diag: Esta é uma característica exclusiva dos CPs da Série Hadron Xtorm. Através deste novo conceito, o usuário pode checar as informações de diagnóstico de qualquer módulo do sistema diretamente no visor gráfico da UCP, mediante apenas um pressionamento no botão de diagnóstico do respectivo módulo. A OTD é uma poderosa ferramenta de diagnóstico que pode ser usada offline (sem supervisor ou programador) e reduz os tempos de manutenção e comissionamento.

ETD – Electronic Tag on Display: Outra característica exclusiva apresentada pela Série Hadron Xtorm é o ETD. Esta nova funcionalidade possibilita a verificação da tag de qualquer ponto ou módulo de E/S usado no sistema, diretamente no visor gráfico das UCPs. Juntamente com esta informação, o usuário pode também verificar a descrição. Este é um recurso extremamente útil durante a manutenção e resolução de problemas.

5. Características do Produto

5.1. Características Gerais

	HX8305	HX8325
Tensão de entrada nominal	24 Vdc	125 Vdc
Potência máxima de saída dissipada	60 W	
Corrente de saída máxima	12 A	
Tensão de entrada	19.2 Vdc a 30 Vdc	100 a 150 Vdc
Corrente de entrada nominal	4,2 A @ 19.2 Vdc	850 mA @ 100 Vdc
Eficiência típica	76% @ 19.2 Vdc	82% @ 100 Vdc
Tempo máximo de interrupção da tensão de entrada	10ms @ 19.2 Vdc	10 ms @ 100 Vdc
Corrente de inrush	12A @ 30 Vdc	5 A @ 125 Vdc
Fusível de proteção	5A	1A
Suporte a redundância	Sim	
Suporte a troca a quente	Sim	
Tecla de diagnósticos (OTD)	Sim	
Proteções	Proteção contra inversão de polaridade Proteção de curto circuito da entrada com fusível interno Proteção da entrada contra tensões menores que a tensão mínima de entrada com recuperação automática	
Isolação		
Entrada para saída	2500 Vac / 1 minuto	
Entrada para terra de proteção 	2500 Vac / 1 minuto	
Entrada para terra funcional 	2500 Vac / 1 minuto	
Indicação de status e diagnóstico	Visor gráfico LEDs Relé auxiliar	
Relé de sinalização	Carga resistiva: 5 A @ 24 Vdc 0,8 A @ 48 Vdc 0,7 A @ 60 Vdc 0,3 A @ 125 Vdc 0,2 A @ 240 Vdc 5 A @ 250 Vac Carga indutiva: 1.5 A @ 24 Vdc (L/R 40 ms) 0.3 A @ 125 Vdc (L/R 40 ms)	
Bitola do fio	2.5 mm ²	
Nível IP	IP 20	
Temperatura de operação	-5 a 70 °C	
Temperatura de armazenamento	-20 a 75 °C	
Umidade relativa	5 a 96%, sem condensação	
Revestimento de circuitos eletrônicos	Sim	
Dimensões do módulo (L x A x P)	38.0 x 235.3 x 189.1 mm	

	HX8305	HX8325
Dimensões da embalagem (L x A x P)	55.0 x 308.0 x 266.0 mm	
Peso	1200 g	
Peso com embalagem	1500 g	

Tabela 3: Características do Produto

Notas:

Revestimento de circuitos eletrônicos: O revestimento de circuitos eletrônicos protege as partes internas do produto contra umidade, poeira e outros elementos agressivos a circuitos eletrônicos.

One Touch Diag (OTD): Essa opção somente estará disponível ao usuário quando o módulo estiver em modo operacional.

5.2. Normas e Certificações

Normas e Certificações	
IEC	61131-2: Industrial-process measurement and control - Programmable controllers - Part 2: Equipment requirements and tests
CE	2014/30/EU (EMC) 2014/35/EU (LVD) 2011/65/EU and 2015/863/EU (ROHS)
UKCA	S.I. 2016 No. 1091 (EMC) S.I. 2016 No. 1101 (Safety) S.I. 2012 No. 1101 (ROHS)
EAC	TR 004/2011 (LVD) CU TR 020/2011 (EMC)

Tabela 4: Normas e Certificações

5.3. Redundância de Fonte

A Série Hadron Xtorm oferece suporte para redundância de fontes instaladas no mesmo bastidor. Na arquitetura redundante, as duas fontes ficam ativas. Quando ocorre um erro com qualquer uma dessas fontes, a segunda fonte assume o sistema. Isso significa que os processos críticos não são afetados por falhas de hardware no sistema de controle. O resultado é o aumento da disponibilidade e confiabilidade do sistema, minimizando o tempo de inatividade e/ou parada.

Maiores informações sobre configuração e uso dos recursos de redundância de fonte são encontradas no Manual de Utilização da Hadron Xtorm – MU223000. A figura abaixo mostra um exemplo de bastidor com uma topologia de redundância de fonte.



Figura 1: Redundância de Fonte

Nota:

Suporte a redundância de fonte: Nesse caso as fontes de alimentação precisam estar conectadas nas posições 0 e 1 do bastidor.

5.4. Configurações do Sistema

Configurações sugeridas usando HX8325 são mostradas a seguir. As mesmas configurações também são válidas para o módulo HX8305. A utilização do NX9500 ou NX9501 é necessária para usar a configuração de extensão de barramento.

5.4.1. Configuração A: Expansão de Barramento sem Loopback

Esta arquitetura é baseada em um bastidor principal (onde está localizada a UCP) e bastidores remotos. A comunicação entre o bastidor local e os bastidores remotos é feita através das portas de extensão, localizadas no painel frontal do módulo HX8325. Cada bastidor remoto necessita de seu próprio módulo de fonte de alimentação. O módulo HX8325 possui duas portas SFP, sendo uma delas usada para os dados de entrada e a outra para os dados de saída.

Neste exemplo de aplicação, apenas a porta de saída do módulo HX8325 local é conectada, deixando a porta dos dados de entrada aberta. Já, no último bastidor remoto, é a porta dos dados de saída que fica aberta. Os bastidores remotos entre eles apresentam ambas as portas conectadas: uma porta conectada ao bastidor anterior e a outra ao bastidor seguinte. Cada módulo HX8325 contém duas chaves para selecionar o endereço do bastidor, que deve ser único.

Esta arquitetura destina-se a médias e grandes aplicações, onde há um alto número de pontos de E/S.



Figura 2: Expansão de Barramento sem Loopback

5.4.2. Configuração B: Expansão de Barramento com Loopback

Da mesma forma que a anterior, esta arquitetura é baseada em um bastidor local (onde está localizada a UCP) e bastidores remotos. A comunicação entre o bastidor local e os bastidores remotos é feita através das portas de extensão, localizados no painel frontal do módulo HX8325. A única diferença em relação à arquitetura anterior, é que a porta de dados de saída do último bastidor remoto é conectada à porta de dados de entrada do bastidor principal.

Esta arquitetura permite ao sistema manter o acesso às informações dos bastidores remotos mesmo em caso de falha nos cabos de extensão. A UCP detectará a falha simples em um dos cabos e redirecionará os caminhos dos dados internos para suportar esta falha. Neste caso, também será gerado um alarme de diagnóstico ao usuário. Esta característica possui vantagens na manutenção dos cabos com o sistema energizado, além de aumentar a disponibilidade do sistema geral. Na figura abaixo podemos visualizar esta arquitetura proposta.

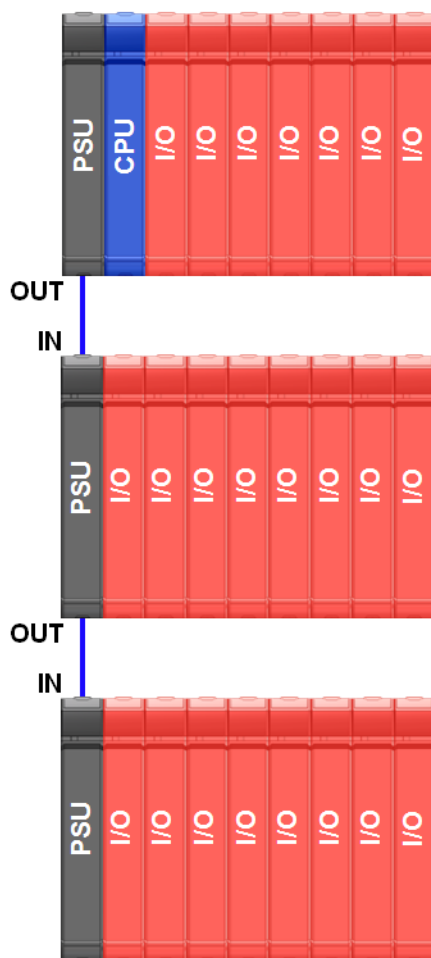

Figura 3: Expansão de Barramento com Loopback

5.4.3. Configuração C: Redundância de Fonte e Expansão de Barramento com Loopback

Esta arquitetura é baseada no uso de dois módulos HX8325 por bastidor. Contando com dois módulos de expansão de barramento, o sistema apresenta uma disponibilidade elevada, pois suporta falha nos cabos de expansão de barramento ou no próprio módulo HX8325.

Assim como a arquitetura anterior, esta arquitetura se destina a sistemas onde a manutenção é crítica e o sistema precisa estar disponível por longos períodos. Nesta arquitetura, os bastidores devem ser montados de acordo com o diagrama abaixo, com os módulos HX8325 localizados lado a lado nas posições 0 e 1 do bastidor.

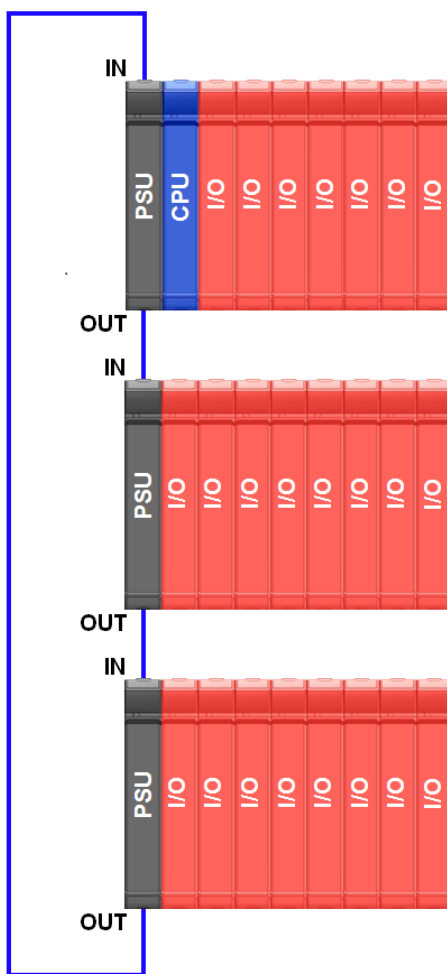
Observe que há portas de módulos de expansão de barramento não utilizadas, as quais devem ser deixadas desconectadas.



Figura 4: Redundância de Fonte e Expansão de Barramento com Loopback

5.5. Compatibilidade com Demais Produtos

A utilização dos modelos HX8305 e HX8325 possuem compatibilidade entre si. Contudo, não são compatíveis com as fontes HX8300 e HX8320.

O suporte as fontes HX8305 e HX8325 foi introduzido na versão 4.1.0 do MasterTool X. Demais informações sobre compatibilidade podem ser encontradas no Manual de Utilização Hadron Xtorm – MU223000.

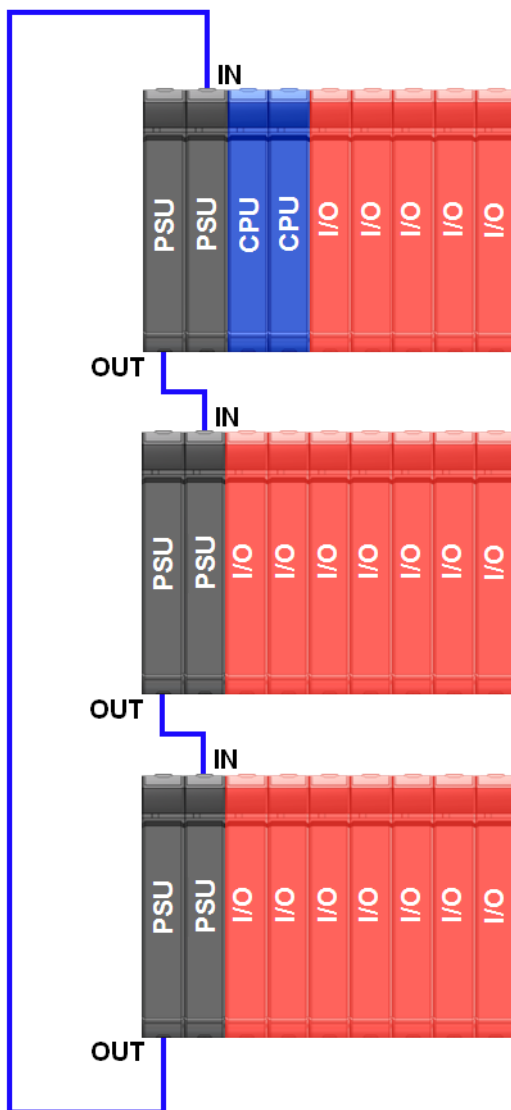
5.6. Características da Expansão de Barramento

	HX8305 e HX8325
Portas	2
Conector	Receptáculo SFP
Suporte a expansão de barramento com loop-back (redundância de cabeamento)	Sim
Número máximo de bastidores de expansão	15 bastidores
Número máximo de módulos de E/S	80
Taxa de dados interna	1.25 Gbps
Proteção de sobre corrente	Sim
Troca a quente	Sim
Isolação	
IN para lógica	1500 Vac / 1 minuto
IN para terra de proteção Ⓢ	1500 Vac / 1 minuto
OUT para lógica	1500 Vac / 1 minuto
OUT para terra de proteção Ⓢ	1500 Vac / 1 minuto

Tabela 5: Características da Expansão de Barramento

Nota:

A lista dos transceptores SFP compatíveis podem ser encontradas na seção [Produtos Relacionados](#).

5.7. Dimensões Físicas

Dimensões em mm.



Figura 5: Dimensões Físicas

6. Instalação

Para correta instalação deste produto se faz necessária a utilização de um bastidor e a mesma deve ser realizada conforme instruções de instalação mecânica e elétrica que seguem.

PERIGO

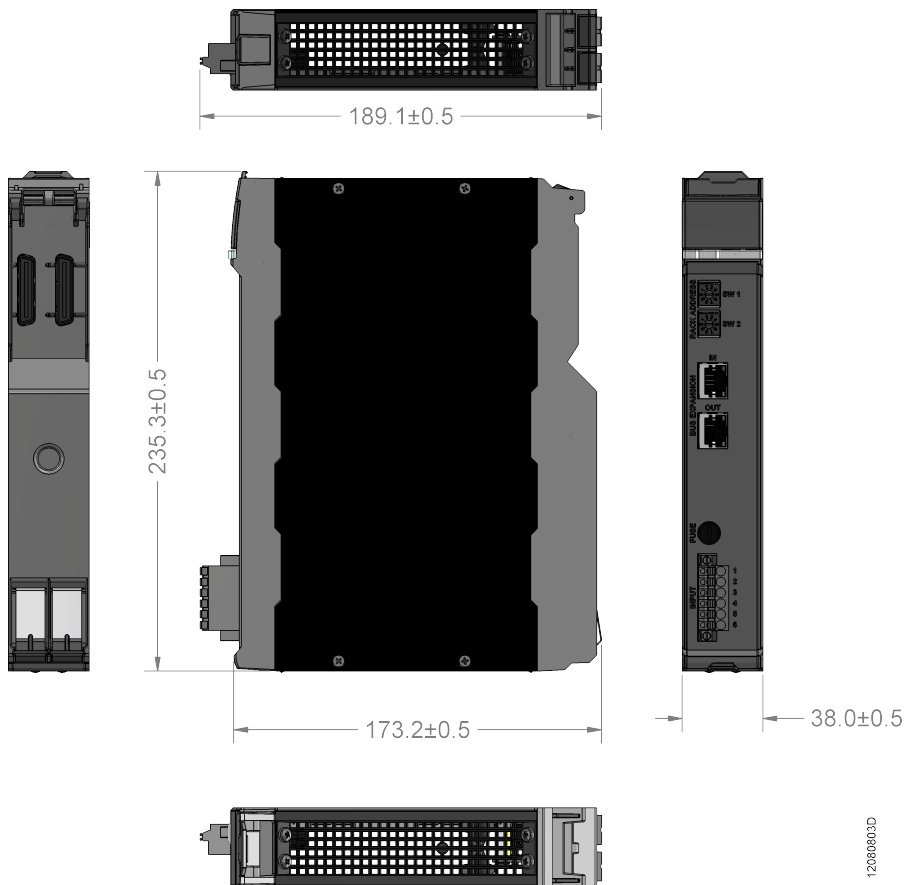
O módulo HX8325 pode trabalhar com tensões de até 150 Vdc. Cuidados especiais devem ser tomados durante a instalação, que só deve ser feita por técnicos habilitados. Não tocar na ligação da fiação de campo com a base quando em operação.

6.1. Instalação Elétrica

6.1.1. Instalação do Módulo HX8305

O diagrama a seguir mostra a instalação elétrica do módulo HX8305.

O módulo HX8305 deve estar posicionado na posição 0 ou 1 do bastidor da série Hadron Xform, dependendo da arquitetura escolhida.







Figura 6: Instalação do Módulo HX8305

Notas do Diagrama:

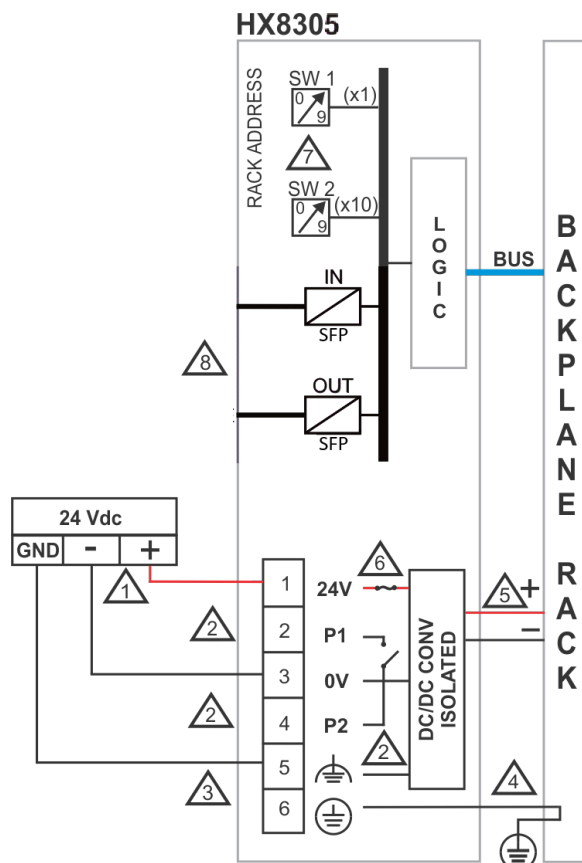
- 1 A fonte de alimentação deve ser conectada aos terminais 24 Vdc e 0 Vdc. Recomenda-se a utilização de cabos de 2,5 mm².
 - 2 Contato seco NA indicativo de funcionamento da fonte, disponível através do conector P1 e P2. Deve ser conectado em módulos de entrada para verificação do funcionamento da fonte. O funcionamento normal é indicado pelo acionamento do relé e, conseqüentemente, pelo fechamento dos contatos.
 - 3 O aterramento a partir da fonte de alimentação externa deve ser conectado ao terminal . Caso o aterramento da fonte externa seja o mesmo do bastidor, deve-se conectar o terminal  somente ao terminal . Para o aterramento é recomendado a utilização de cabos 2,5 mm².
 - 4 O módulo é aterrado através do bastidor.
 - 5 O módulo HX8305 alimenta os outros módulos através da conexão com o bastidor.
 - 6 Proteção de entrada com fusível interno, acessível através da tampa frontal do módulo.
 - 7 Chaves de endereço do bastidor.
 - 8 Interfaces SFP de entrada e saída da expansão de barramento.
-  Terminal terra de proteção.

6.1.2. Instalação do Módulo HX8325

O diagrama a seguir mostra a instalação elétrica do módulo HX8325.

O módulo HX8325 deve estar posicionado na posição 0 ou 1 do bastidor da série Hadron Xtorm, dependendo da arquitetura escolhida.











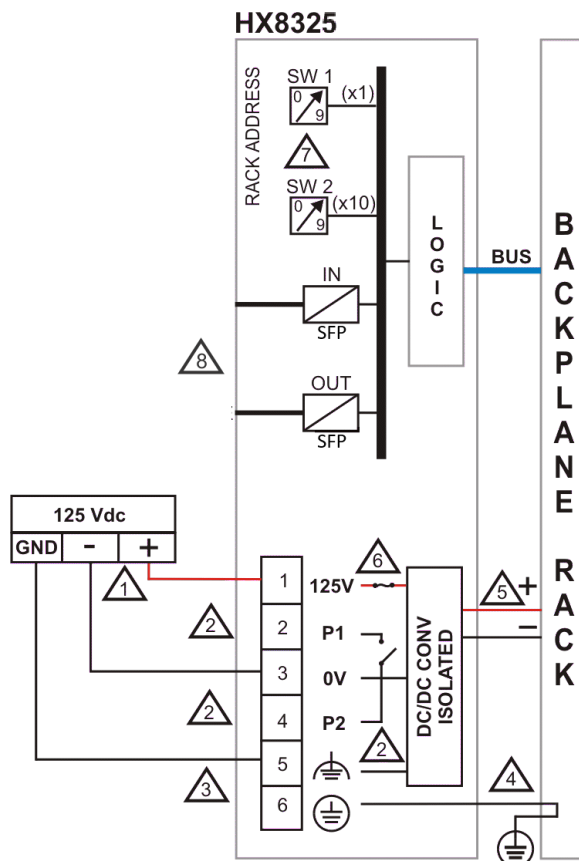



Figura 7: Instalação do Módulo HX8325

Notas do Diagrama:

-  A fonte de alimentação deve ser conectada aos terminais 125 Vdc e 0 Vdc. Recomenda-se a utilização de cabos de 2,5 mm².
-  Contato seco NA indicativo de funcionamento da fonte, disponível através do conector P1 e P2. Deve ser conectado em módulos de entrada para verificação do funcionamento da fonte. O funcionamento normal é indicado pelo acionamento do relé e, conseqüentemente, pelo fechamento dos contatos.
-  O aterramento a partir da fonte de alimentação externa deve ser conectado ao terminal . Caso o aterramento da fonte externa seja o mesmo do bastidor, deve-se conectar o terminal  somente ao terminal . Para o aterramento é recomendado a utilização de cabos 2,5 mm².
-  O módulo é aterrado através do bastidor.
-  O módulo HX8325 alimenta os outros módulos através da conexão com o bastidor.
-  Proteção de entrada com fusível interno, acessível através da tampa frontal do módulo.
-  Chaves de endereço do bastidor.
-  Interfaces SFP de entrada e saída da expansão de barramento.
-  Terminal terra de proteção.

ATENÇÃO

Interfaces de expansão de barramento IN e OUT devem ser conectadas apenas em outros módulos HX8305 ou HX8325. A ligação destas interfaces em switches ou demais equipamentos poderá acarretar no não funcionamento do sistema.

6.2. Montagem Mecânica

Informações e orientações sobre a instalação mecânica correta podem ser encontradas no Manual de Utilização Hadron Xtorm – MU223000.

ATENÇÃO

Produtos com selo de garantia violado não serão cobertos pela garantia.

CUIDADO



Dispositivo sensível à eletricidade estática. Sempre toque em um objeto metálico aterrado antes de manuseá-lo.

PERIGO



A Série Hadron Xtorm pode operar com tensões de até 250 Vac. Cuidados especiais devem ser tomados durante a instalação, que só deve ser feita por técnicos habilitados. Não tocar na ligação da fiação de campo quando em operação.

7. Configuração

O Manual de Utilização Hadron Xtorm – MU223000 deve ser consultado para informações sobre configuração do módulo.

7.1. Dados do Processo

Dados de processo, quando disponíveis, são variáveis usadas para acessar e controlar o módulo. A lista a seguir descreve todas as variáveis entregues pelas fontes HX8305 e HX8325.

Dados do processo	Descrição	Tipo	Atualização
Reserved	Reservado	%IB (Leitura)	Sempre

Tabela 6: Dados do Processo

Nota:

Atualização: O campo Atualização indica se o respectivo dado de processo é atualizado pela UCP e HX8305 ou HX8325. Quando definido como Sempre, significa que o dado de processo é sempre atualizado.

7.2. Parâmetros do Módulo

Nome	Descrição	Valor Padrão	Opções	Configuração
Número do Bastidor	Define o número do bastidor	0	0 a 31	Por módulo
Tipo de cabo de Expansão	Tipo de cabo de expansão conectado a porta IN ou OUT do módulo	Não conectado	Not connected NX9500 NX9501	Por módulo

Tabela 7: Parâmetros do Módulo

Nota:

Somente o bastidor local pode, e deve ser endereçado como endereço 0.

8. Manutenção

A Altus recomenda que todas as conexões dos módulos sejam verificadas e que poeira ou qualquer tipo de sujeira no exterior do módulo seja removida a cada 6 meses.

Este módulo oferece cinco importantes funcionalidades para auxiliar o usuário durante a manutenção: Electronic Tag on Display, One Touch Diag, Indicadores de Status e Diagnósticos, Página Web com Lista Completa de Status e Diagnósticos, e Diagnósticos através de Variáveis.

8.1. Electronic Tag on Display e One Touch Diag

Electronic Tag on Display e One Touch Diag são características importantes que possibilitam ao usuário a opção de verificar a tag, descrição e diagnósticos relacionados a um dado módulo diretamente no visor gráfico da UCP.

Para visualizar a tag e diagnóstico de um dado módulo, basta um pressionamento curto no botão de diagnóstico. Depois de um pressionamento, a UCP irá mostrar a tag e os diagnósticos do módulo. Para acessar a respectiva descrição, basta um pressionamento longo no botão de diagnóstico do respectivo módulo.

Mais informações sobre Electronic Tag on Display podem ser encontradas no Manual de Utilização Hadron Xtorm – MU223000.

8.2. Indicadores de Status e Diagnósticos

Os módulos HX8305 e HX8325 da Série Hadron Xtorm possuem um visor e um LED bicolor para representar os diagnósticos. O visor possui os seguintes símbolos: D, E,  e caracteres numéricos. Os estados dos símbolos D, E são comuns para todos os módulos escravos da Série Hadron Xtorm, estes estados podem ser consultados na tabela a seguir. Os mesmos estados dos símbolos D, E são indicados através da cor do LED no frontal do módulo.

O significado dos caracteres numéricos pode ser diferente para módulos específicos.

8.2.1. Estado dos Símbolos D, E e LED de Diagnósticos (DL)

Símbolo D	Símbolo E	DL (Cor)	Descrição	Causa	Solução	Prioridade
Desligado	Desligado	Desligado	Módulo desligado, falha no visor ou falha no OTD	Módulo desconectado, falta de alimentação externa, falha de hardware ou falha no botão OTD	Verifique se o módulo está completamente conectado ao bastidor e se o bastidor está alimentado por uma fonte externa	-
Ligado	Desligado	Ligado (Azul)	Uso normal	-	-	7 (Mais baixo)
Piscando 1x	Desligado	Piscando 1x (Azul)	Diagnósticos ativos	Existe, no mínimo, um diagnóstico ativo relacionado a este módulo	Verifique qual é o diagnóstico ativo. Mais informações podem ser encontradas na seção Manutenção deste documento	6

Símbolo D	Símbolo E	DL (Cor)	Descrição	Causa	Solução	Prioridade
Piscando 2x	Desligado	Piscando 2x (Azul)	UCP em modo STOP	UCP em modo STOP	Verifique se a UCP está em modo RUN. Mais informações podem ser encontradas na documentação da UCP	5
Piscando 4x	Desligado	Piscando 4x (Azul)	Erro não fatal de hardware	Falha de hardware	O módulo permanece com a sua funcionalidade principal, porém, para correção da falha, a equipe de suporte técnico da Altus deve ser contatada	4
Desligado	Piscando 1x	Piscando 1x (Vermelho)	Erro / Falta de parametrização	O módulo ainda não foi parametrizado ou recebeu um parâmetro inválido	Verifique se a parametrização do módulo está correta	2
Desligado	Piscando 2x	Piscando 2x (Vermelho)	Perda de mestre	Perda de comunicação entre o módulo e a UCP	Verifique se o módulo está completamente conectado no bastidor. Verifique se a UCP está no modo RUN	3
Desligado	Piscando 4x	Piscando 4x (Vermelho)	Erro fatal de hardware	Falha de hardware	Contate a equipe de suporte técnico da Altus em caso de erro fatal de hardware	1 (Mais alto)

Tabela 8: Estado dos Símbolos D, E e LED de Diagnósticos (DL)

Nota:

Qualquer padrão de sinalização diferente dos acima listados indica que o módulo deve ser encaminhado ao setor de Suporte da Altus.

8.2.2. 0, 1 e Caracteres Numéricos

Os segmentos 0 e 1 normalmente estão desligados. Estes segmentos irão piscar quando o módulo estiver no modo de diagnóstico (Tag on Display e One Touch Diag).

8.3. Páginas Web com Lista Completa de Status e Diagnósticos

Outra forma de acessar as informações de diagnóstico na Série Hadron Xtorm é via página web. As UCPs da Série Hadron Xtorm possuem um servidor de páginas web embarcado que disponibiliza todas as informações de status e diagnósticos. Tais páginas podem ser acessadas através de um navegador web.

Mais informações sobre páginas web com lista completa de diagnósticos podem ser encontradas no Manual de Utilização Hadron Xtorm – MU223000.

8.4. Diagnósticos através de Variáveis

Todos os diagnósticos dos módulos HX8305 e HX8325 podem ser acessados através de variáveis que podem ser manipuladas pela aplicação de usuário ou até mesmo encaminhadas para um supervisor utilizando um canal de comunicação. A tabela abaixo mostra todos os diagnósticos disponíveis para os módulos HX8305 e HX8325 e suas respectivas variáveis simbólicas, descrição e texto que será mostrado no visor gráfico da UCP e na web.

8.4.1. Diagnósticos Gerais

Mensagem de Diagnóstico	Variável Simbólica DG_modulename.tGeneral	Descrição
DIAGNOSTICO DESCONHECIDO	bReserved_08..15	Reservado
MODULO C/ DIAGNOSTICO	bActiveDiagnostics	TRUE – O módulo possui diagnósticos ativos
SEM DIAG		FALSE – O módulo não possui diagnósticos ativos
MODULO C/ ERRO FATAL	bFatalError	TRUE – Erro fatal FALSE – Sem erro fatal
CONFIG. INCOMPATÍVEL	bConfigMismatch	TRUE – Erro de parametrização FALSE – Parametrizado corretamente
ERRO CAO-DE-GUARDA	bWatchdogError	TRUE – Ocorreu cão-de-guarda FALSE – Não ocorreu cão-de-guarda
ERRO TECLA OTD	bOTDSwitchError	TRUE – Falha no botão de diagnóstico FALSE – Sem falha no botão de diagnóstico
DIAGNOSTICO DESCONHECIDO	bReserved_05..06	Reservado
ERRO COM. BARRAMENTO	bCommunicationError	TRUE – Falha na comunicação do módulo com o barramento FALSE – Sem falha na comunicação do módulo com o barramento

Tabela 9: Diagnósticos Gerais

8.4.2. Diagnósticos Detalhados

Mensagem de Diagnóstico	Variável Simbólica DG_modulename.tDetailed	Descrição
TEMPERATURA BAIXA	bUnderTemperatureAlarm	TRUE – Temperatura da fonte de alimentação está abaixo do limite mínimo de -5 °C FALSE – Temperatura da fonte de alimentação está acima do limite mínimo de -5 °C
TEMPERATURA ALTA	bOverTemperatureAlarm	TRUE – Temperatura da fonte de alimentação está acima do limite máximo de 110 °C FALSE – Temperatura interna da fonte de alimentação está abaixo do limite máximo de 110 °C
DIAGNOSTICO DESCONHECIDO	bReserved_10..15	Reservado

Mensagem de Diagnóstico	Variável Simbólica DG_modulename.tDetailed	Descrição
END. BAST. MODIFICADO	bRackAddrChanged	TRUE – Endereço do bastidor modificado FALSE – Endereço do bastidor não modificado
DIAGNOSTICO DESCONHECIDO	bReserved_01	Reservado
BUS IN SEM CONEXAO	bLinkDownIn	TRUE – BUS IN - Conexão Ethernet rompida FALSE – BUS IN - Conexão Ethernet operante
BUS OUT SEM CONEXAO	bLinkDownOut	TRUE – BUS OUT - Conexão Ethernet rompida FALSE – BUS OUT - Conexão Ethernet operante
BUS IN CON INVALIDA	bInvalidLinkIn	TRUE – BUS IN - Conexão Ethernet inválida FALSE – BUS IN - Conexão Ethernet válida
BUS OUT CON INVALIDA	bInvalidLinkOut	TRUE – BUS OUT - Conexão Ethernet inválida FALSE – BUS OUT - Conexão Ethernet válida
TENSAO DE ENTR. BAIXA	bLowInputVoltage	TRUE – Tensão de entrada da fonte de alimentação está abaixo do limite mínimo FALSE – Tensão de entrada da fonte de alimentação está acima do limite mínimo
TENSAO DE SAIDA BAIXA	bLowOutputVoltage	TRUE – Tensão de saída da fonte de alimentação está abaixo do limite mínimo FALSE – Tensão de saída da fonte de alimentação está acima do limite mínimo

Tabela 10: Diagnósticos Detalhados

Notas:

Variável simbólica: Algumas variáveis simbólicas servem para acessar os diagnósticos. Todos os diagnósticos mapeados automaticamente em variáveis simbólicas podem ser encontrados no objeto Diagnostics.

Tensão de entrada baixa: Este diagnóstico torna-se ativo quando o valor da tensão de entrada da fonte for menor que 19,2 Vdc (HX8305) e 100 Vdc (HX8325).

Tensão de saída baixa: Este diagnóstico torna-se ativo quando o valor da tensão de saída da fonte for menor que 4,7 Vdc.

8.4.3. Status de Temperatura

Mensagem de Status	Variável Simbólica DG_modulename.tTemperature	Descrição
TEMPERATURA DA FONTE	iTemperature	Valor da temperatura interna na fonte de alimentação

Tabela 11: Status de Temperatura

8.4.4. Diagnósticos de SFP

Mensagem de Diagnóstico	Variável Simbólica DG_modulename.tDetailed	Descrição
DIAGNOSTICO DESCONHECIDO	bReserved_08..15	Reservado
CURTO CIRCUITO	bShortCircuit	TRUE – Módulo SFP em curto circuito FALSE – Módulo SFP sem curto circuito
FALHA NA LEITURA DE DIAGNÓSTICOS DE SFP	bCommError	TRUE – Falha na leitura de diagnósticos do SFP FALSE – Leitura dos diagnósticos do SFP operante
FALHA NO TRANSMISSOR	bTxFault	TRUE – Falha no transmissor do módulo SFP FALSE – Transmissor do módulo SFP operante
FALHA DE RECEPÇÃO	bRxLoss	TRUE – Sinal recebido fora dos limites de intensidade FALSE – Sinal recebido dentro dos limites de intensidade
MÓDULO INVALIDO	bInvalidModule	TRUE – Modelo de SFP incompatível FALSE – Modelo de SFP compatível
DIAGNOSTICO DESCONHECIDO	bReserved_05..07	Reservado

Tabela 12: Diagnósticos Detalhados

9. Manuais

Para mais detalhes técnicos, configuração, instalação e programação, a tabela a seguir deve ser consultada.

Esta tabela é apenas um guia de alguns documentos relevantes que podem ser úteis durante o uso, manutenção e programação deste produto.

Código	Descrição	Idioma
CE123000	Hadron Xtorm Series Technical Characteristics	Inglês
CT123000	Características Técnicas Série Hadron Xtorm	Português
MU223600	Hadron Xtorm Utilization Manual	Inglês
MU223000	Manual de Utilização Hadron Xtorm	Português

Tabela 13: Documentos Relacionados